



# 腰掛便座

表示してある税込価格は令和8年4月現在における消費税率(10%)に基づいています。

## 腰掛便座の選び方

### 樹脂製ポータブルトイレ

▶▶ (P110・115)



丸洗いが可能で清潔感を保つことができます。木製に比べお求めやすい価格設定です。軽量で移動がラクに行えます。

### 木製ポータブルトイレ

▶▶ (P111~114)



見た目が良くお部屋の雰囲気を楽しめます。重量があり安定しています。

### 補高便座・その他

▶▶ (P116)

腰痛や深く腰掛ける姿勢がつかないなどの症状が軽減されます。立ち座りがラクに行えます。

### 簡易設置型洋式トイレ

▶▶ (P116)

置くだけで和式を洋式として使用することができます。立ち座りがラクに行えます。

ご利用者の身体・住まいの状況から、大きさ・高さ・安定性を考え、他機能とうまく組み合わせて選べます。

	機能	選択の目安	次のような効果が考えられます
キャスター	キャスター付	 移動することが多い	掃除など、動かす必要がある時にスムーズに移動することができます。
ソフト	ソフト便座	 お尻がやせている座ると痛い	長時間座った姿勢でのお尻の痛みを和らげることができます。
肘掛け高調節	肘掛け高さ調節可能		<ul style="list-style-type: none"> <li>ポータブルトイレへの移乗がスムーズに行えます。</li> <li>介護する方の負担が軽減されます。</li> <li>安定した立ち座り動作が行えます。</li> </ul>
肘掛け昇降	肘掛け昇降	 移乗・介護が大変	
肘掛けはね上げ	肘掛けはね上げ機能付		
トランスファー	トランスファー機能	 座位移乗をする	立ちあがらずに座位姿勢で横に移乗できます。
暖房	暖房機能	 便座の冷たさが気になる	寒い季節の冷たい便座を暖めておくことができます。
脱臭	脱臭機能	 臭いが気になる	排泄時のいやな臭いを軽減させることができます。
シャワー	洗浄機能	 お尻が拭きにくいより清潔を保ちたい	かぶれなどの発生を軽減します。お尻を刺激することで便秘にも効果的です。
乾燥	乾燥機能	 お尻が拭きにくい	お尻を拭く手間が減り、介助負担が軽減します。

※商品の仕様はメーカーの製造時期によって異なる場合がございます。 ※商品によっては色・デザインが異なる場合もございます。  
※メーカーによっては、耐荷重が最大使用者体重を示している場合がございます。 ※表示してある税込価格は令和8年4月時点での参考価格です。

[単位: cm]

## ①FX-30“らくゾウくん”シリーズ

3つを支えるマルチサポートトイレ



座面 42.5  
41  
(36)

**移乗動作サポート**  
側方ガードが座位を  
サポート  
(FX-30S除く)



**排泄サポート**  
姿勢保持グリップで  
腹圧をかけやすく



**片付けサポート**  
洗いやすい  
バケツ



アロン化成(株)

耐荷重: 100kg

肘掛け  
高調節

肘掛け  
昇降



アースブラウン  
あり  
(※座面付きは  
アースブラウン  
色のみです)

FX-30S(側方ガードなし)



FX-30(側方ガードあり)



FX-30(座面付き・側方ガードあり)



■ミストブルー

便座タイプ	FX-30S(側方ガードなし)			FX-30(側方ガードあり)			FX-30(座面付き・側方ガードあり)		
	品番	重量(kg)	税込価格	品番	重量(kg)	税込価格	品番	重量(kg)	税込価格
標準便座	532-951	12.5	34,100円	532-957	13.0	40,150円	532-980	14.0	51,150円
ソフト便座	532-953	12.5	40,700円	532-959	13.0	46,750円	532-981	14.0	57,750円
暖房便座	532-955	13.0	51,700円	532-961	13.5	57,750円	-	-	-
ソフト・脱臭便座	-	-	-	532-965	13.5	73,700円	-	-	-
暖房・脱臭便座	-	-	-	532-967	14.0	82,500円	-	-	-

## ②ジャスピタ

座面 43  
38・40  
(36)



■ブラウン

アロン化成(株)

耐荷重: 100kg

キャスター  
肘掛け  
高調節

左右がくぼんだ前面形状



イルカの口先のような形状が理想的な排泄姿勢に導きます。(ドルフィンカット)

タイプ	品番	重量(kg)	税込価格
標準便座	533-900	10.9	43,450円
ソフト便座	533-901	11.0	50,050円

## ③(座楽)ラフィーネ

座面 41  
42  
(39)



パナソニック

耐荷重: 100kg

キャスター  
肘掛け  
高調節

肘掛け  
昇降



モカブラウンあり

前傾

後傾



※脱臭機能付のタイプもあります

前後傾斜脚付きのタイプは、座高を前後に傾斜することが出来ます。便フタオープンアシスト機能付きです。

タイプ	品番	重量(kg)	税込価格
プラスチック便座	PN-L30200	9.5	35,200円
前後傾斜脚付き	プラスチック便座 標準	9.5	38,500円
	プラスチック便座 長穴		
ソフト便座	PN-L30202	10.0	44,000円
あたたか便座	PN-L30203	10.5	55,000円

※利用限度額を超えた場合のサービス利用料は全額自己負担となります。 ※保険者(市区町村)によっては介護保険の対象にならない場合がございます。



# 腰掛便座

# 木製

表示してある税込価格は令和8年4月現在における消費税率(10%)に基づいています。

【単位: cm】

## ①家具調トイレ セレクトSシリーズ

使う方の状況にあわせて選べます。

キャスター 肘掛け  
高調節 全機種共通。それぞれの機能  
については表をご覧ください。

アロン化成(株)

耐荷重: 100kg

### 共通特徴



片手で紙が切れるペーパーホルダー  
が標準装備



便器周辺はプラスチック製でお手入れラク。  
こぼれガード部分が前方への尿のこぼれ等を防ぎます。

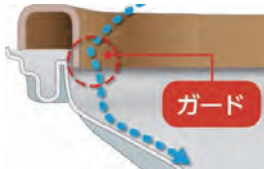

スキー板形状の脚で、床・畳等を痛めにくい  
構造です。

### ノーマルタイプ

座面 42.5

40 (36)

27

18

4段階



91

76

50

35

6段階

50

58

※2026年6月メーカー  
発売予定の商品です

### はねあげタイプ

座面 42.5

42 (36)

27

18

4段階



91

76

50

35

6段階

54

58

便座タイプ	ひじかけ			はねあげ		
	品番	重量(kg)	税込価格	品番	重量(kg)	税込価格
標準便座	534-020	13.7	65,780円	534-026	15.5	80,300円
ソフト便座	534-021	13.8	72,380円	534-027	15.7	86,900円
暖房便座	534-022	14.4	83,380円	534-028	16.2	97,900円
標準・脱臭便座	534-023	14.4	91,630円	534-029	16.2	106,150円
ソフト・脱臭便座	534-024	14.5	99,330円	534-030	16.4	113,850円
暖房・脱臭便座	534-025	15.1	108,130円	534-031	16.9	122,650円

## ②家具調トイレ コンパクト

座面 40

40 (36)

24

18

3段階



85

79

42

36

3段階

48

■品番:533-670

高さ調節等、基本的な機能  
を備えたコンパクトでお求  
めやすい家具調トイレです。

税込価格

53,350円

アロン化成(株)

重量:13.5kg  
耐荷重:100kg

キャスター 肘掛け  
高調節

## ③家具調トイレ トワレットチェア

座面 42.5

40 (36)

21

38

32

3段階



78

72

50

62

■品番:533-062

部屋に違和感なく設置でき  
るデザイン製の高い、軽量  
なポータブルトイレです。

税込価格

64,900円

アロン化成(株)

重量:11.5kg  
耐荷重:100kg

キャスター 肘掛け  
高調節



[単位: cm]

# ④家具調トイレ 座楽シリーズ

介護シーンにあわせて4タイプを品揃え

キャスター 肘掛け 高調節 全機種共通。それぞれの機能については表をご覧ください。

パナソニック

■ダークブラウン 耐荷重: 100 kg

便座 全機種長穴便座&尿漏れガード付き

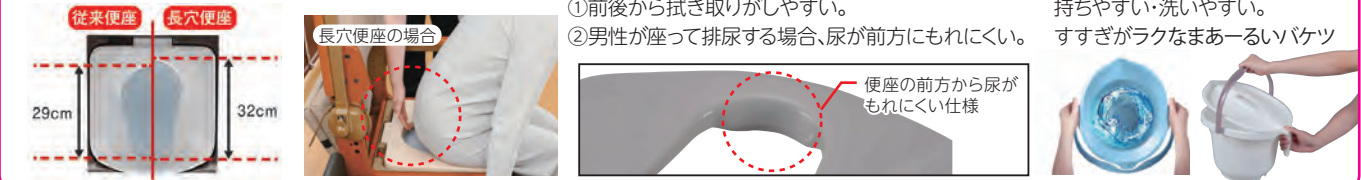

コンパクト  
タイプ



ベーシック  
タイプ



タイプ	コンパクト			ベーシック		
	品番	重量(kg)	税込価格	品番	重量(kg)	税込価格
プラスチック便座	PN-L23206	14.0	56,100円	PN-L23306	18.0	81,400円
ソフト便座	PN-L23207	14.4	61,600円	PN-L23307	18.5	85,800円
あたたか便座	PN-L23208	14.9	72,600円	PN-L23308	19.0	94,600円
脱臭プラスチック便座	PN-L23216	14.5	82,500円	PN-L23316	18.5	106,700円
脱臭ソフト便座	PN-L23217	14.8	88,000円	PN-L23317	19.0	111,100円
脱臭あたたか便座	PN-L23218	15.5	99,000円	PN-L23318	19.5	119,900円

ひじ掛け  
はね上げ  
タイプ

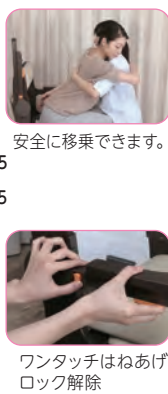

ひじ掛け  
昇降  
タイプ

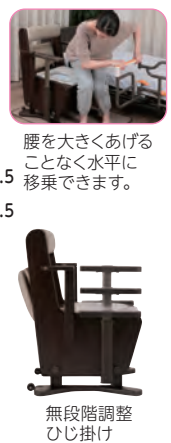

ミディアムブラウンあり(ひじ掛けはね上げタイプのみ)

タイプ	ひじ掛けはね上げ			ひじ掛け昇降		
	品番	重量(kg)	税込価格	品番	重量(kg)	税込価格
プラスチック便座	PN-L23406	20.5	95,700円	PN-L23706	20.5	100,100円
ソフト便座	PN-L23407	21.0	100,100円	PN-L23707	21.0	104,500円
あたたか便座	PN-L23408	21.5	108,900円	PN-L23708	21.5	113,300円
脱臭プラスチック便座	PN-L23416	21.0	121,000円	PN-L23716	21.0	125,400円
脱臭ソフト便座	PN-L23417	21.5	125,400円	PN-L23717	21.5	129,800円
脱臭あたたか便座	PN-L23418	22.0	134,200円	PN-L23718	22.0	132,000円

※利用限度額を超えた場合のサービス利用料は全額自己負担となります。 ※保険者(市区町村)によっては介護保険の対象にならない場合がございます。



# 腰掛便座

# 木製 / 温水洗浄付 他

表示してある税込価格は令和8年4月現在における消費税率(10%)に基づいています。

[単位: cm]

## ① さわやかチェアPT(肘掛けはね上げタイプ)



肘掛けはね上げ式で全幅53.5cmのコンパクト。座高、肘高、背の調節でご利用者にフィットします。

タイプ	品番	重量(kg)	税込価格
標準便座	8221	18.0	75,900円

## ② さわやかあさひ



力を掛けやすい安定肘掛けで立ち座りをサポートします。背シートの奥行が2段階(46・48cm)調節可能で、前傾姿勢が取りやすくなります。

タイプ	品番	重量(kg)	税込価格
ソフト便座	8215	18.5	75,900円

## ③ 家具調スマートトイレNEO(ネオ)はねあげ



ひじ掛けはワンタッチ操作で簡単はねあげ。汚れが目立ちにくいチョコレートブラウン色です。

タイプ	品番	重量(kg)	税込価格
標準便座	533-685	16.8	66,000円
ソフト便座	533-686	16.9	68,200円

## ④ さわやかチェアぬくもり



季節に合わせて、便座温度を切・低・中・高の4段階調節が可能な暖房機能付きポータブルトイレです。節電ボタンで9時間の間電源オフもできます。

タイプ	品番	重量(kg)	税込価格
暖房便座	8217	18.0	107,800円

※商品の仕様はメーカーの製造時期によって異なる場合がございます。 ※商品によっては色・デザインが異なる場合もございます。  
※メーカーによっては、耐荷重が最大使用者体重を示している場合がございます。 ※表示してある税込価格は令和8年4月時点での参考価格です。

[単位: cm]

## ⑤ 家具調トイレAR-SA1〈シャワピタ〉

座面 39  
44  
(35.5)



アロン化成(株)

耐荷重: 100kg



温水シャワー・暖房便座・脱臭機能・乾燥機能を搭載した高機能ポータブルトイレ。ひじ掛けはねあげタイプ。

タイプ	品番	重量(kg)	税込価格
Lタイプ	533-814	28.4	209,000円
Hタイプ	533-816	29.2	

## ⑥ 家具調トイレAR-SA1ライト〈シャワピタ〉

座面 39  
42  
(35.5)



アロン化成(株)

耐荷重: 100kg



シャワーノズルを前後左右お好みの位置に調節できるコンパクト・軽量シャワー機能付きトイレです。

タイプ	品番	重量(kg)	税込価格
ノーマル	533-818	20.0	160,600円

## ⑦ ラップポン・ブリオ2

座面 42.5  
42  
(37.5)



日本セイフティー(株)

耐荷重: 100kg

肘掛け  
高調節



専用消耗品(介護保険対象外)



ボタン操作で排泄物を包み込み密封するので、ニオイを漏らさず後処理の手間が軽減できます。使用回数表示機能が追加されました。

タイプ	品番	重量(kg)	税込価格
標準便座	B2SE0003JH	21.0	125,070円
やわらか便座	B2SE0002JH	21.0	130,570円

## ⑧ ポータブルトイレ きらく Mシリーズ

座面 42  
34.5



(株)リッチェル

耐荷重: 100kg

キャスター  
肘掛け  
高調節

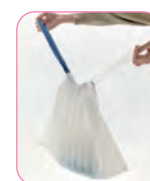

消耗品(介護保険対象外)



汚物処理袋(ラクリーンバッグ楽とじ)を直接バケツに固定するので、バケツに水を入れたり洗う必要がありません。

タイプ	品番	重量(kg)	税込価格
標準便座	45603	10.3	40,700円
やわらか便座	45613	10.4	49,500円

※利用限度額を超えた場合のサービス利用料は全額自己負担となります。 ※保険者(市区町村)によっては介護保険の対象にならない場合がございます。



# 腰掛便座 樹脂他

表示してある税込価格は令和8年4月現在における消費税率(10%)に基づいています。

【単位: cm】

## ① たため～るA(肘はね上げタイプ)



使用しない時はバケツを外し、折りたためます。丸ごと洗えるので清潔に使えます。

■品番:8080

税込価格

79,200円

## ② あらえ～るⅢ



お座りパッドの持ち手以外すべて丸洗いで、清潔です。消臭パッドが付いており、洗濯して繰り返し使えます。

■品番:8090

税込価格

69,300円

## ③ ラップオン・オーブ2 自動ラップ普通便座



ボタン一つで排泄物を密封個包装。バケツいらずで衛生的です。

\*専用消耗品(介護保険対象外)はP114参照

■品番:02SESMN2JH

税込価格

99,880円

## ④ ベッドサイド水洗トイレ



ご購入時の注意

- 停電時・断水時は使用できません。
- 座位姿勢を保持できない方は使用できません。
- 商品取り付け前に別途屋外の配管工事が必要です。(介護保険対象外)

水洗トイレなので、汚物処理の負担がなくなり、臭いも軽減されます。

■品番:EWRS320N

税込価格

588,500円

## 介護保険対象外

表示してある税込価格は令和8年4月現在における消費税率(10%)に基づいています。

## ① ワズケアトイレ処理袋 レギュラー



ポータブルトイレ利用中の手間軽減に。バケツ洗いを削減できます。

入数

税込価格

20枚入

3,410円

30枚入

5,115円

## ② 安楽尿器 DX(デラックス)

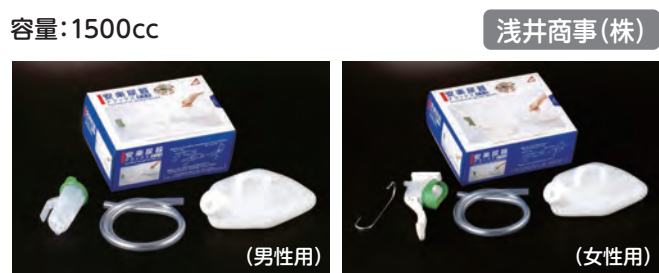

寝たままでも、座った姿勢でも、身体状態に合わせて使用できます。

タイプ

税込価格

男性用

5,390円

女性用

5,665円

\*商品の仕様はメーカーの製造時期によって異なる場合がございます。 \*商品によっては色・デザインが異なる場合もございます。  
\*メーカーによっては、耐荷重が最大使用者体重を示している場合がございます。 \*表示してある税込価格は令和8年4月時点での参考価格です。

[単位: cm]

## ⑥ ウォシュレット付補高便座SS1タイプ



TOTO(株)

重量:6.2kg  
耐荷重:100kg

暖房 脱臭 シャワー



※メーカーにより  
取り付けで  
きない場合が  
ございます。

※補高便座とウォシュレット  
便座厚を合せた高さです。

3cmタイプ ■品番:EWCS451N-55

5cmタイプ ■品番:EWCS441N-55

税込価格

140,800円

座面を高くして立ち座り  
をラクにし、おしりを  
洗って清潔に保ちます。

## ⑦ ウォシュレット付補高便座F1タイプ



TOTO(株)

重量:6.1kg  
耐荷重:100kg

暖房 脱臭 シャワー リモコン



※補高便座とウォシュレット  
便座厚を合せた高さです。

3cmタイプ ■品番:EWCS451N-52

5cmタイプ ■品番:EWCS441N-52

税込価格

178,200円

瞬間式のため電気代が  
安くすむ高機能タイプ  
です。

## ⑧ サニタリース OD 両用式ソフト便座



アロン化成(株)

重量:3.0(3.2)kg  
耐荷重:100kg

ソフト



補高#5 ■品番:871-015

補高#8 ■品番:871-018

税込価格

40,700円

段差のある和式トイレに  
置くだけで、洋式トイレに  
変えることができます。

## ⑨ サニタリース SD 据置式ソフト便座



アロン化成(株)

重量:3.5kg  
耐荷重:100kg

ソフト



90度変換タイプ

■品番:533-473

税込価格

33,000円

狭いスペースも設置可  
能で、和式トイレに置く  
だけです。

## ⑩ 補高便座やわらか#3/#6

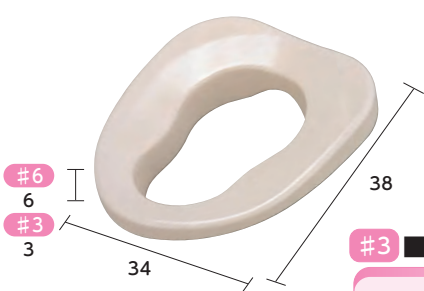

パナソニック

重量:650(900)g

ソフト



#3 ■品番:VALSHBY3(3cm)

#6 ■品番:VALSHBY6(6cm)

税込価格

15,950円

税込価格

19,250円

置くだけで座り心地の  
良い座面に変わります。  
また、便座の穴におしり  
がはまってしまう方も  
おすすめです。

## ⑪ トイレリフト

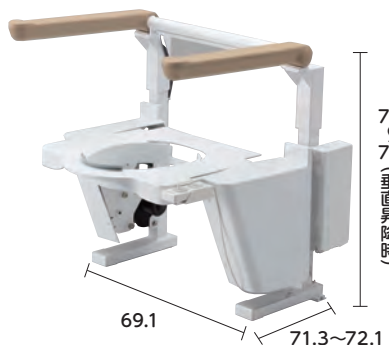

TOTO(株)

重量:28.0kg  
耐荷重:100kg

肘掛け  
はね上げ



■品番:EWC151R

税込価格

247,500円

電動で便座が昇降しラクに立  
ちあがりができます。1台で斜  
め昇降(0°~15°)と垂直昇降  
(最大14.4cm)を選べます。